

SKC001

# 充電式ハンディクリーナー

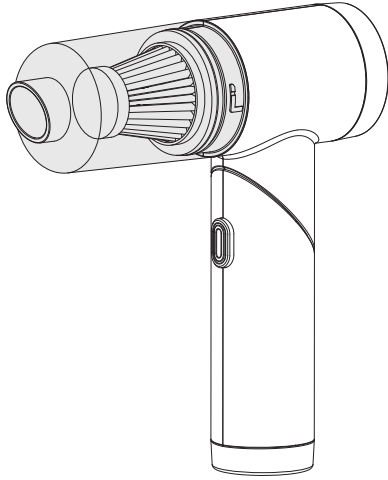

## 安全上のご注意

ここに記した注意事項は、製品を安全に正しくお使いいただき、あなたや他の人々への危害や損害を未然に防止するためのものです。いずれも安全に関する重要な内容ですので、必ずお守りください。

**警告** | 人が死亡または重傷を負う可能性が想定される内容。

被害事象：異常発熱・火災・感電・事故・誤飲・破裂・けがやけどなど。

- 分解・改造をしない。●本製品を使用中または充電中に、異音・異臭・煙が出ているなどの異常な場合は直ぐに使用を止める。●製品に金属などを差し込まない、接続端子を金属などでショートさせない。●本製品は熱のこもる場所（ポケットやバック、布団の中など）環境で充電しない。●水につけたり濡らさない・水濡れ品は使用しない・濡れた手で使用しない。●指定の電圧以外の電源で使用しない。●使用前に本製品を確認し、ホコリなどの付着や変形・破損したものは使用しない。●吸い込み口や吹き出し口、各ノズルがふさがれた状態で使用しない●吸い込み口や吹き出し口、各ノズルに髪の毛などが巻き込まれないように十分に注意する。また指などを入れない。●アタッチメント部分を持って本体を持ち上げない。●引火性のあるものや火気の近くで使用しない。●直射日光の当たる場所や炎天下の自動車などの高温高湿の場所で使用・保管しない。●乳幼児・子供の手の届く場所で使用・保管しない。●使用しない場合、接続箇所をはずし、安全な場所に保管する。接続したまま放置しない。●当社製以外のケーブルを接続しない。●充電の際は接続部を確認して充電用ケーブルをまっすぐ接続し、無理な力を加えて接続しない。●火中に投入しない。電子レンジ、オーブンなどで加熱しない。●雷がなりはじめたら、安全のため本製品や接続されている各機器にさわらない。●不安定な場所や落下しやすい場所、磁気、ホコリの多い場所に置かない。●投げたり、衝撃を与えない。

**注意** | 人が軽傷および物的損害を負う可能性が想定される内容。

被害事象：出力せず・反応せず・断線・腐食・破損・故障・けがなど。

- 接続端子電極部に水分を付着させたり、結露した状態で使用しない。●コネクタをはずす際は、コネクタ本体を持っておこなう。ケーブルを持って強く引っ張らない。●お手入れの際は、接続部を取りはずす。●5℃から35℃の環境で使用。それ以外の環境では使用しない。●0℃から40℃の風通しの良い屋内環境で保管する。●内蔵電池が液漏れした場合、素手でさわらない。失明の恐れがあるので、液を目に触れないようにする。万一、液が目に入った場合は水道水で十分洗い、医師の治療を受ける。液が服についても水道水などで十分洗い流す。皮膚に異常がある場合、医師に相談する。

## 使用上のご注意

- 安全にご使用いただくために取扱説明書をよくお読みください。●本製品を使用している事故や故障に関しては当社では一切の責任・保証を負いかねます。予めご了承ください。●本書に記載されていない使い方はしないでください。●本製品は防水・防塵仕様ではありません。●本製品を車内や高温になる場所には保管しないでください。故障等の原因となります。●本製品を水につけたり水をかけたりしないでください。また濡れた手で触らないでください。●本製品は引火性のあるものや火気の近くで使用しないでください。●本製品は吸い込み口や吹き出し口、各ノズルがふさがれた状態で使用しないでください。●本製品へ強い衝撃を与えたり、投げつけたりしないでください。●クリーナー本体と充電用USBケーブルは水洗いできません。乾いた布などで拭いてください。●シンナー、ベンジン、アルコール類、またはその他薬品などを本製品に付着させないでください。石けんや洗剤なども使用しないでください。本製品を傷める原因になります。●本製品は、金属部品やプラスチックでできております。燃やすと危険ですので、廃棄する時は各自治体の指示に従った方法で、正しく廃棄してください。

## 仕様

※仕様および外観は、性能改良のため予告なく変更することがあります。

内蔵電池タイプ：リチウムイオン電池  
 電池容量：2000mAh × 2  
 入力：DC5V 2A(USB-C®)  
 吸引力：最大5000 Pa  
 集塵ボックス容量：約120ml  
 連続使用可能時間：約13分  
 充電時間：約3.5時間  
 動作保証温度：5~35℃  
 保管温度：0~40℃  
 サイズ：(本体※)約W174× H187 × D56mm  
 質量：(本体※)約365g、(付属ケーブル)約19g  
 付属ケーブル長：約90cm(USB-A to USB-C)  
 材質：(本体・ダストボックス・付け替えノズル他)PC+ABS、ABS、PC他、  
 (付属ケーブル)PVC  
 ※持ち手本体+ダストボックス・フィルター部分(付け替えノズルは含まない)

## 同梱品一覧

本体 ×1	充電用USB-A to USB-C ケーブル ×1	取扱説明書(本書) ×1
フィルター ×1	ダストボックス ×1	専用収納袋 ×1
アタッチメント		
吹き出しノズル ×1	ブラシノズル ×1	すき間ノズル ×1

## 保証規定

### 保証期間 / ご購入日より 1年

必ず、購入明細書を本書およびパッケージと一緒に保管してください。万一、修理の際は、現品に購入明細書と本書およびパッケージを添え、記載の当社住所までお送りください。なお、修理後の保証期間の延長はいたしません。

●保証期間内に、本書およびパッケージ記載の注意事項をお守りいただいた正しい使用状況で、万一故障した場合には本製品をお預かり後、無償で修理、または交換します。また、本製品の不具合に関連し生じた、本製品以外の損害・費用・データ損失に関しましては、一切の補償をいたしかねます。また、代替品の先送りなどのご対応はいたしかねます。※次の場合は保証対象外となります。

- 1) 本製品(修理対象品)と購入明細書、本書およびパッケージの提示がおこなれない場合。
- 2) 本書およびパッケージ記載の注意事項をお守りいただけていない場合。
- 3) 個人売買や正規販売店以外で、ご購入した場合。
- 4) 地震、火災、落雷、台風などの災害により故障した場合。
- 5) ご購入後、落下や衝撃などの事象により故障した場合や水没、汚れにより故障した場合。
- 6) 健康被害が生じた場合。
- 7) 本製品を紛失・破損した場合。
- 8) 本製品の仕様上発生する傷、印刷の歪み、かすれなどの場合。
- 9) 日常使用によって生じた摩耗、傷、汚れなどの場合。

●変形・破損、異物・水分付着による腐食・ショート等の動作不良は保証対象外とさせていただきます。また、ケーブルの断線についても保証対象外とさせていただきます。

●お預かりした製品が、保証対象外と認められる場合、修理費用等、実費負担をご請求させていただきます。あらかじめご了承ください。

●本保証書は日本国内のみ有効です(This warranty is valid only in Japan).

●ご返送時にご記入いただいたお客様の個人情報は、商品の修理に関するご連絡、修理・交換の対応以外の目的に使用いたしません。なお、上記利用目的の実施に必要な範囲で、業務委託先に預託する場合がありますのでご了承ください。

## ケーブルの取り扱いの際には必ず以下についてお守りください。

- 1) コネクタは精密パーツです。着脱の際はコネクタ本体を持って接続の向きをご確認のうえ、慎重におこなってください。また、接続中にコネクタに負荷をかけないでください。
- 2) ケーブルの使用・保管時は、折り曲げ、捻り、衝撃などの負荷をかけないでください。故障、異常発熱などの原因となります。
- 3) 少しでも変形や破損したケーブル、液体や異物が付着したコネクタは使用しないでください。

## 本製品の廃棄方法 / 充電式電池リサイクル

本製品はリサイクル可能な充電電池を内蔵しています。本製品を廃棄するときは、当社製品に関するお問い合わせまでご相談ください。本製品の分解は絶対にしていません。

キケン!  
使用しない時は  
全てのコネクタを  
抜くこと

キケン!  
水ぬれ

あぶない!  
電池への衝撃

Li-ion20

## 本製品の使用方法

- ※本製品は、ご購入後必ず充電をしてからご使用ください。
- ※本製品の充電中はご使用できません。
- ※動作中や充電中に突然停止してしまった場合は、保護機能が働いた可能性があります。このような場合は、10分程度おいてから再度ご使用ください。

### 1 付属の充電用USB-A to USB-Cケーブルを製品本体と別売りのAC充電器等に接続します。

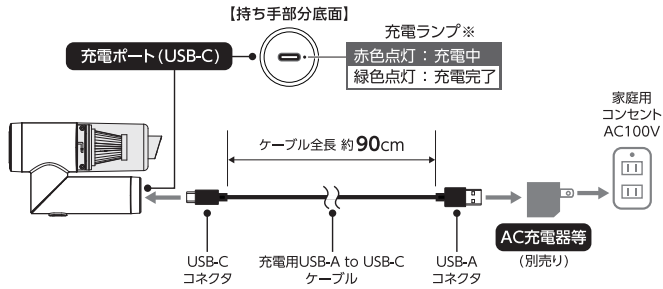

約3.5時間で充電終了です。(5V 2A以上のAC充電器で充電した場合)

充電が完了しましたら、充電ランプが緑色に点灯します。

- ※充電完了後は放置せず、すぐにすべての接続箇所を取りはずしてください。
- ※本製品をUSB電源からはずすと充電ランプが消灯します。
- ※充電完了後になると赤色と緑色の充電ランプが両方点灯します。

### 2 ご購入時に貼り付けられてある「誤動作防止カバー」を外します。両手で製品をしっかり持ち、図の矢印の方向へ回転させて使用できる状態にします。

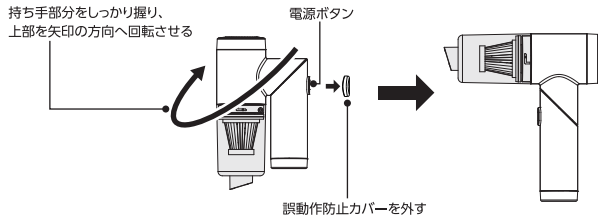

### 3 クリーナー(掃除機)として使用する

電源ボタンを押して電源を入れます。  
掃除したい箇所に近づけて掃除してください。

- 充電用USBケーブルを外してご使用ください。
- 液体や水分を多く含んだものを吸引しないでください。故障の原因となります。
- 吸い込み口や吹き出し口、各ノズルがふさがれた状態で使用しないでください。

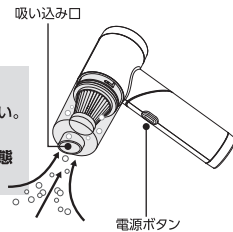

#### アタッチメントを取り付けて使用する

●すき間の掃除に便利

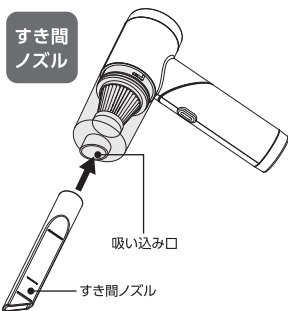

●細かいゴミや凸凹面のゴミに

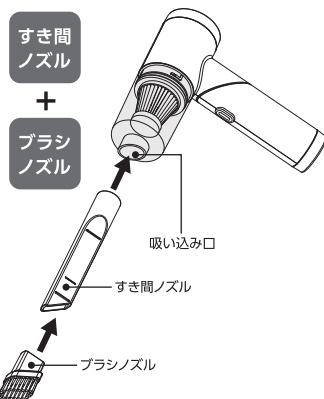

## 本製品の使用方法

### ゴミを捨てる

ダストボックスを矢印の方向へ回転させて取り外してください。

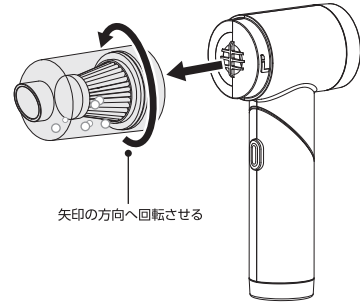

ダストボックスからフィルターを取り外してください。

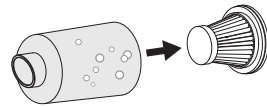

⚠ダストボックスを取り外した際、フィルターを落とさないようご注意ください。

ダストボックスに溜まったゴミはこまめに捨ててください。

⚠ゴミが溜まったまま使用すると吸引力が低下する原因となります。



### 4 ブロワー機能(エアダスター)を使用する

●掃除しにくいすき間のホコリやゴミを吹き飛ばす

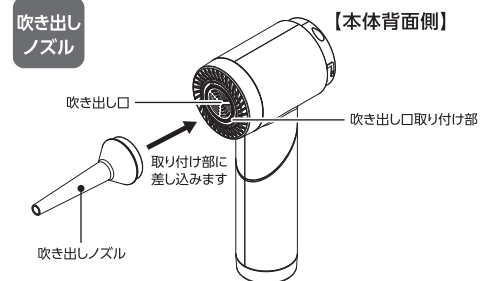

- ダストボックスとフィルターは外した状態でご使用ください。
- 吸い込み口や吹き出し口、各ノズルがふさがれた状態で使用しないでください。

## 付属品のお手入れ

### 水洗いOK

ゴミやホコリを取り除き、流水で水洗いをしてください。よく水を切って軽く拭き、陰干しで十分に乾燥させてからご使用ください。



- ⚠クリーナー本体と充電用USBケーブルは水洗いできません。乾いた布などで拭いてください。
- 石けんや洗剤、シンナー、ベンジン、アルコール類、またはその他薬品などを使用しないでください。本製品を傷める原因となります。
- ドライヤーなどで乾燥させないでください。