

取扱説明書

TSK157H

ソーラー式トレイルカメラ

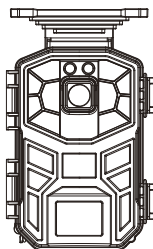

もくじ

安全上のご注意	2・3	各種設定	15・16
ご使用前に	4	センサー設定	16・17
同梱品	5	撮影・録画	17
各部の名称	6・7	ファイルの再生	18
操作ボタン	8	ファイルの削除・保護	18
準備	9・10	設定項目一覧	19
初期設定	11	取付・設置	20
ディスプレイ表示	12	お手入れ	21
撮影設定（静止画）	13	故障かな?と思ったら	21
撮影設定（動画）	14	製品仕様	22
撮影設定（静止画 + 動画）	15	保証規定・保証書	裏表紙

このたびは本製品をお買い上げいただき誠にありがとうございます。

この取扱説明書をよくお読みのうえ、正しくお使いください。

- 「安全上のご注意」の内容は、ご使用前に必ずお読みいただき、安全にお使いください。
- お読みになった後は、いつでも見ることができる場所に購入明細書とともに保管してください。
- 保証規定および保証書は、本書の巻末にあります。

安全上のご注意

必ずお読みください

ここに記した注意事項は、製品を安全に正しくお使いいただき、あなたや他の人々への危害や損害を未然に防止するためのものです。いずれも安全に関する重要な内容ですので、必ずお守りください。



警告

人が死亡または重傷を負う可能性が想定される内容。

被害事象：異常発熱・火災・感電・事故・誤飲・破裂・けが・やけどなど。

- 分解・改造をしない。
- 本製品を使用中または充電中に、異音・異臭・煙が出ているなどの異常な場合は直ぐに使用を止める。
- 製品に金属などを差し込まない、ポートを金属などでショートさせない。
- 熱のこもる場所（バッグ、布団の中など）、環境で使用しない。
- 水につけたり濡らさない・水濡れ品は使用しない・濡れた手で使用しない。
- 指定の電圧以外の電源で使用しない。
- 使用前にソーラーパネルや各接続部を確認し、ホコリなどの付着や変形・破損したものは使用しない。
- 暖房器具などのそばや、湿度の高い場所で使用・保管しない。
- 乳幼児・子供の手の届く場所で使用・保管しない。
- 使用しない場合、コネクタをはずし、安全な場所に保管する。接続したまま放置しない。
- 当社製以外のケーブルを接続しない。
- 使用時にコネクタを確認してまっすぐ接続し、無理な力を加えて接続しない。
- 火中に投入しない。電子レンジ、オープンなどで加熱しない。
- 雷が鳴りはじめたら、安全のため本製品や接続されている各機器にさわらない。
- 不安定な場所や落下しやすい場所、磁気、ホコリの多い場所に置かない。
- お手入れの際は、コネクタを取りはずす。
- 投げたり、衝撃を与えない。

安全上のご注意 必ずお読みください

！ 注意 | 人が軽傷および物的損害を負う可能性が想定される内容。

被害事象：反応せず・断線・腐食・破損・故障・けがなど。

- 接続ポートの電極部に水分を付着させたり、結露した状態で使用しない。
- 本製品を使用中または充電中に、本製品が極端に熱くなったり異常を感じた場合は使用しない。
- 5℃から 35℃の環境で使用する。それ以外の環境では使用しない。
- 0℃から 40℃の風通しの良い屋内環境で保管する。
- コネクタをはさず際は、コネクタ本体を持っておこなう。ケーブルを持って強く引っ張らない。
- 本製品に過度な衝撃、水圧をかけない、水の中に入れてない。
- 内蔵電池が液漏れした場合、素手でさわらない。失明の恐れがあるので、液を目に触れないようにする。万一、液が目に入った場合は水道水で充分洗い、医師の治療を受ける。液が服についても水道水などで充分洗い流す。皮膚に異常が有る場合、医師に相談する。

リチウムイオン電池についてのご注意

本製品にはリチウムイオン電池が使用されています。以下の点にとくにご注意くださいのうえ、正しくご使用ください。発煙・発火などの事故の原因となる場合があります。



禁止

- 高温環境でのご使用、充電、放置、保管はしないでください。
- 使用中、充電中、保管時に異常な発熱がある場合は使用しないでください。
- 規定の充電時間を超えても完了しない場合は、充電を中止してください。
- 充電中は必ず目を離さず、注意監視してください。
- 直射日光下や炎天下の車内など高温になる場所での放置、保管はしないでください。
- 本製品を投げたり落下させたりなど、強い衝撃を与えないでください。



Li-ion

リサイクルにご協力ください

リチウムイオン電池などの小型充電式電池は、法律で回収・リサイクルが義務づけられています。処分するときは各都道府県の自治体の指示に従ってください。

乾電池について

■ 電池は保存環境によって漏液、異常発熱、破裂、発火したり、ケガや故障の原因となる場合がありますので、次の事を必ず守ってください。

- 単 3 形アルカリ乾電池以外を使用しない。新旧の乾電池や銘柄・種類の違う乾電池を混用しない。
- 乾電池をいれたまま保管しない。
- ネックレスなどの金属製のものなどといっしょに保管しない。
- 使い切った乾電池は取り出し、全電極をテープなどで絶縁する。廃棄時は各自治体の指定以外の方法で処分しない。
- 乾電池の極性を逆にして入れない。
- 液漏れ品は素手でさわらない。失明の恐れがあるので、液を目に触れないようにする。万一、液が目に入った場合は水道水で充分洗い、医師の治療を受ける。液が服についても水道水などで充分洗い流す。皮膚に異常が有る場合、医師に相談する。
- 変形・傷・液漏れの乾電池は使用しない。

ご使用の前に

ディスプレイについて

本製品のディスプレイには液晶パネルが使われています。
液晶パネルには画面の一部に黒点（光らない点）や輝点（常に点灯している点）があります。これらは液晶パネルの製造上の特性のため故障ではありません。

SD カードについて

- 静止画や動画の保存・記録に SD カードが必要です。
（2K/4K 動画撮影時は、スピードクラス U3/V30 以上推奨）
- 本製品には同梱されておりません。別途ご用意ください。
- 本製品が対応している容量は最大 128GB です。
- 誤飲のおそれがあるため、乳幼児のそばに放置しないでください。
- SD カードは消耗品のため、定期的な交換が必要です。詳細は各メーカーにお問合せください。
- SD カードの製品によっては、本製品で正常に動作しないものもあります。
- SD カードに記録されたデータが破損・消失しても、当社では責任を負いかねますのでご了承ください。

免責事項

- 本製品は防犯機器ではありません。動作の正常・異常にかかわらず犯罪や事故が発生した場合の損害について、当社は一切の責任を負いかねます。
- 地震・落雷・風水害などの自然災害や、火災その他の事故によって生じた損害について、当社は一切の責任を負いかねます。
- 第三者による行為またはお客様の故意や過失、取扱説明書の記載を守らない誤用や不適切な使用により生じた損害について、当社は一切の責任を負いかねます。
- 本製品の使用・使用不能から生じる付随的な損害について、当社は一切の責任を負いかねます。
- 本製品が記録したデータは、誤操作や静電気の影響、修理対応などで消失することがありますが、当社は一切の責任を負いかねます。

同梱品

■以下の内容物が同梱されていることをご確認ください。

① カメラ本体

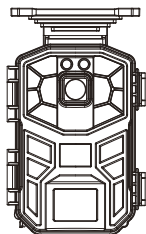

② USB ケーブル

(USB-A to USB-C® · 約 50cm)

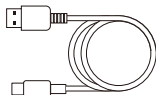

③ ベルト

(約 1.8m)

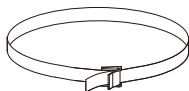

④ ブラケットセット

- ・ブラケット
- ・台座
- ・ネジ (3本)
- ・アンカー (3本)

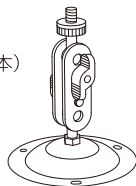

⑤ 取扱説明書

(保証書付き)



各部の名称

カバーを閉じた状態

【天面】

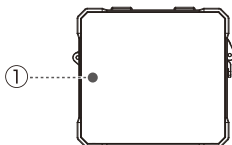

【左側面】

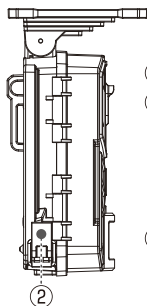

【正面】

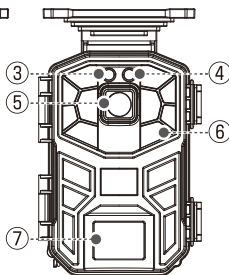

【右側面】

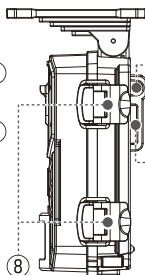

【背面】

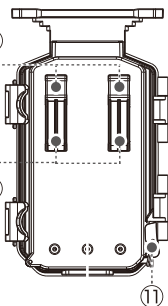

【底面】

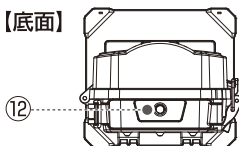

- | | |
|-------------|--------------|
| ① ソーラーパネル | ⑦ センサー |
| ② マイク（内側） | ⑧ メインカバーバックル |
| ③ インジケータランプ | ⑨ 鍵取付用穴 |
| ④ 光センサー | ⑩ ベルトループ |
| ⑤ カメラレンズ | ⑪ 電池カバーバックル |
| ⑥ 赤外線 LED | ⑫ 三脚ネジ穴 |

各部の名称

カバーを開いた状態



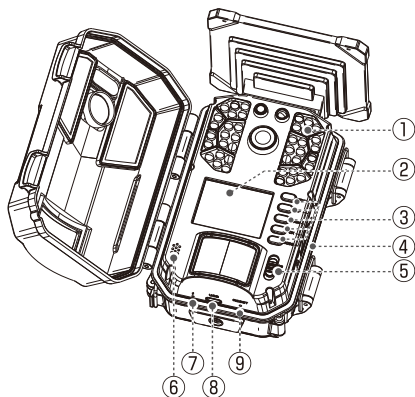



【正面・斜め下】

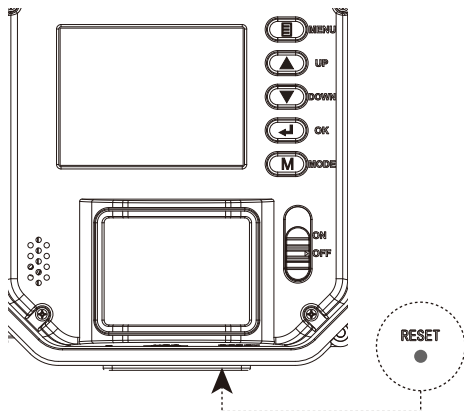

- ① 赤外線 LED
- ② ディスプレイ
- ③ 操作ボタン (→P8)
- ④ SD カードスロット
- ⑤ 電源スイッチ
- ⑥ スピーカー
- ⑦ 充電ランプ
- ⑧ USB-C ポート (充電/データ転送)
- ⑨ リセットボタン

操作ボタン



 MENU	設定メニュー表示/メニュー終了/前のメニューに戻る
 UP	上に移動/ページ送り
 DOWN	下に移動/ページ戻し
 OK	確定
 MODE	モードの切り換え（静止画プレビュー → 動画プレビュー → 再生モード）
	ON：① 設定、プレビュー、テスト撮影、ファイル再生 ② 自動監視状態（一定時間無操作後カウントダウンが始まり、画面が消えて監視状態に入ります） OFF：電源オフ、カメラの動作停止
RESET 	リセット カメラがフリーズした際に先の細いもので押すと、再起動します。

準備

充電 (ACアダプタ / ソーラーパネル)

※ACアダプタ (別売・5V 1.5A) が必要です。

① 注意

ACアダプタで満充電後
にご使用ください。

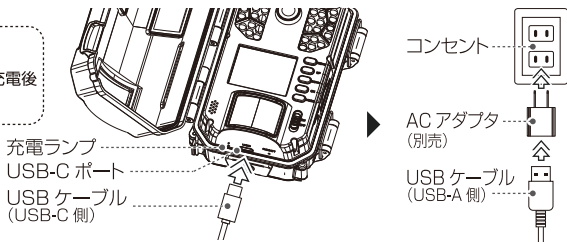

● ACアダプタによる内蔵リチウム電池への充電

- ① ACアダプタをコンセントに接続します。
- ② ACアダプタ (別売・5V 1.5A) にUSBケーブル (USB-A側) を接続します。
- ③ 本機・右側面のバックル2か所をはずしてメインカバーを開きます。
- ④ 底面のUSB-Cポートに付属のUSBケーブル (USB-C側) を接続します。
- ⑤ 充電中は充電ランプが赤く点灯します。
- ⑥ 緑に点灯したら充電完了です。満充電まで約6時間です。

● ソーラーパネルによる内蔵リチウム電池への充電

直射日光が当たる場所で自動的に充電されます。
充電中はディスプレイにアイコンが表示されます。

単3形乾電池を装着

※本製品は、内蔵リチウム電池のみで使用可能ですが、乾電池を併用することで内蔵リチウム電池の容量が少なくなると自動的に乾電池に切り替わります。

- ① 本機・左側面の電池カバーバックルをはずして電池カバーを開きます。
- ② 単3形アルカリ乾電池4本 (別売) を⊕⊖の極性*に注意して装着します。
- ③ 電池カバーを閉じてバックルで固定します。

※交換の際は、必ず4本とも新品にしてください。

① 注意

*極性 (向き)

電池カバー内側に表記



装着方向

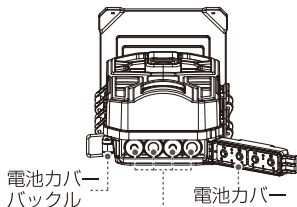

単3形アルカリ乾電池
4本

準備

SD カードを装着

※SD カード（別売・最大 128GB）が必要です。

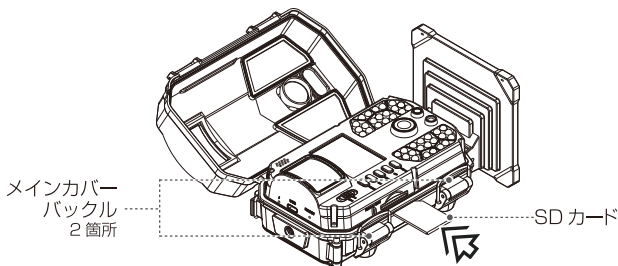

- ① 本製品・右側面のメインカバーバックル2か所をはずしてメインカバーを開きます。
- ② SDカード（別売・最大128GB）を印刷面をディスプレイ側に向けて本製品のSDカードスロットに装着します。
- ③ 「カチッ」と音が鳴るまで奥に差し込んでください。ロックがかかります。
- ④ 取り出しの際は「カチッ」と音が鳴るまでSDカードを軽く押し込んでください。ロックがはずれて取り出すことができます。

初期設定

- ① 本製品・右側面のメインカバーバックル2箇所をはずしてメインカバーを開きます。
 - ② 電源スイッチを [ON] に合わせます。
 - ③ 本製品が起動します。初回の起動時に以下の設定をおこないます。
- ※ 満充電後（乾電池装着）およびSDカードを装着してから設定してください。
(→P.9・10)

起動するとロゴマークが表示されます。
起動音のあとに以下の画面に切り替わります。

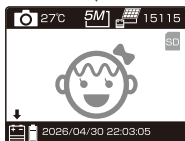
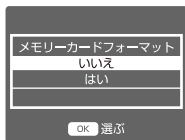
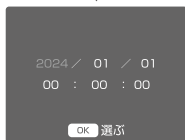

1. 言語

設定画面に表示される言語を選択します。
本書では「日本語」選択時の説明をおこないます。
日本語が選択されている状態で [OK] ボタンを押すと「日時設定」に進みます。

2. 日時設定

現在の日時を設定します。
[▲][▼]で「年」を入力して、[OK] ボタンで「月」に移動、同様に「日」「時」「分」「秒」を入力して [OK] ボタンを押すと、入力完了して元の画面に戻ります。

3. メモリーカードフォーマット

SDカードを初期化します。
[▲][▼]で「はい」を選択、[OK] ボタンを押します。

! フォーマット（初期化）すると、SDカードに保存されているデータがすべて消去されます。

以上で初期設定は終了です。
静止画プレビューの画面になります。

ディスプレイ表示



電源スイッチを「ON」にします。
画面が消えたら電源スイッチを一旦「OFF」にして、再度「ON」にします。

● 静止画プレビュー

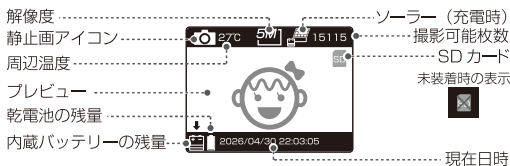

「MODE」を押すごとに画面が切り替わります。

● 動画プレビュー

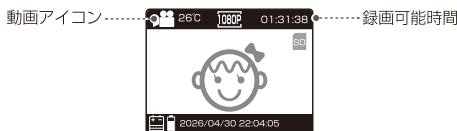

● 再生モード [▲] 前のファイル / [▼] 次のファイル)

SD カードに収録されている撮影された静止画・動画を再生します。（→P.18）

静止画

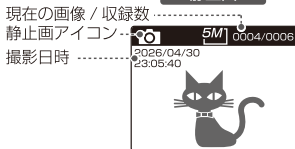

動画



● メニュー画面（プレビュー時に [MENU] ボタンを押して表示）

[▲][▼]ボタンで移動、
[OK]ボタンで確定、
[MENU]ボタンで閉じます。

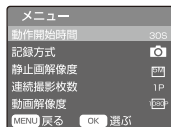

撮影設定（静止画）

- ✓ 動作開始時間（初期設定：30秒）が経過するとカウントダウン（10秒）とインジケータランプの点滅（赤）が始まり、その後撮影が開始されます。

① 記録方式 ※タイムラプスが「ON」の場合、切り替わりません。

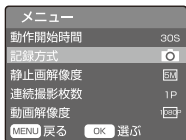

[▲][▼]ボタンで「記録方式」を選択して、[OK]ボタンを押します。

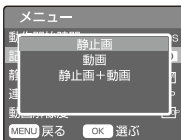

[▲][▼]で「静止画」を選択して、[OK]ボタンを押します。

② 静止画解像度



[▲][▼]ボタンで「静止画解像度」を選択して、[OK]ボタンを押します。



[▲][▼]で設定したい解像度を選択して、[OK]ボタンを押します。

③ 連続撮影枚数

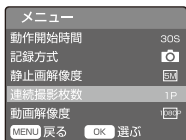

[▲][▼]ボタンで「連続撮影枚数」を選択して、[OK]ボタンを押します。

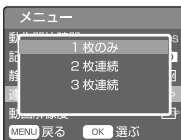

[▲][▼]で設定したい撮影枚数を選択して、[OK]ボタンを押します。

撮影設定（動画）

① 記録方式 ※タイムラプスが「ON」の場合、切り替わりません。

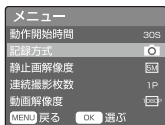

[▲][▼]ボタンで「記録方式」を選択して、[OK]ボタンを押します。

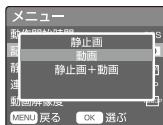

[▲][▼]で「動画」を選択して、[OK]ボタンを押します。

② 動画解像度

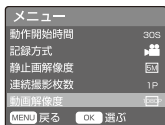

[▲][▼]ボタンで「動画解像度」を選択して、[OK]ボタンを押します。



[▲][▼]で設定したい解像度を選択して、[OK]ボタンを押します。

注意

2Kと4Kはソフトウェア処理によるアップスケーリングされたものです。実際の2Kや4Kの画質とは異なります。

③ 動画撮影の長さ

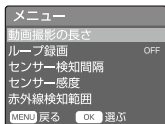

[▲][▼]ボタンで「動画撮影の長さ」を選択して、[OK]ボタンを押します。

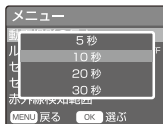

[▲][▼]で設定したい長さ(5秒～5分)を選択して、[OK]ボタンを押します。

④ 音声録音

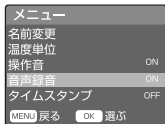

[▲][▼]ボタンで「音声録音」を選択して、[OK]ボタンを押します。



[▲][▼]で「ON」または「OFF」を選択して、[OK]ボタンを押します。

撮影設定（静止画＋動画）

● 記録方式

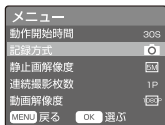

[▲][▼]ボタンで「記録方式」を選択して、[OK]ボタンを押します。

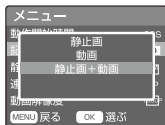

[▲][▼]で「静止画＋動画」を選択して、[OK]ボタンを押します。

以降、前述の「撮影設定（静止画）」および「撮影設定（動画）」の各設定をおこなってください。

各種設定

● 動作開始時間（撮影までの待機時間）

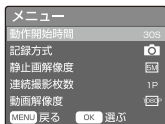

[▲][▼]ボタンで「動作開始時間」を選択して、[OK]ボタンを押します。

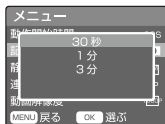

[▲][▼]で30秒・1分・3分のいずれかを設定して、[OK]ボタンを押します。

● ループ録画（古い映像を自動的に上書きして連続録画）

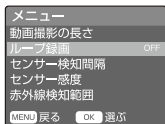

[▲][▼]ボタンで「ループ録画」を選択して、[OK]ボタンを押します。



[▲][▼]で「OFF」または「ON」を設定して、[OK]ボタンを押します。

● タイムラプス（設定された時間の間隔で自動的に撮影）

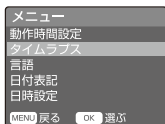

[▲][▼]ボタンで「タイムラプス」を選択して、[OK]ボタンを押します。



[▲][▼]で「オン」を選択して[OK]ボタンを押すと左の画面になり、「時間(H)」、「分(M)」、「秒(S)」を設定して、[OK]ボタンを押します。

各種設定

● 動作時間設定

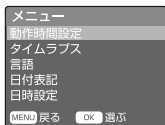

[▲][▼]ボタンで「動作時間設定」を選択して[OK]ボタンを押します。



[▲][▼]で「ON」を選択して[OK]ボタンを押すと左の画面になり、「開始(時間)」と「終了(時間)」を[▲][▼]および[OK]で設定します。

センサー設定

① センサー検知間隔 (撮影後にセンサーが検知しない間隔を設定)

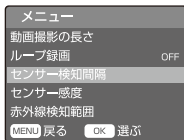

[▲][▼]ボタンで「連続撮影枚数」を選択して、[OK]ボタンを押します。

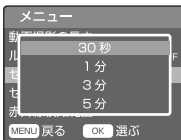

[▲][▼]で設定したい間隔(2秒~30分)を選択して、[OK]ボタンを押します。

② センサー感度 (センサーの感度を設定)

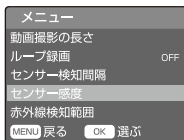

[▲][▼]ボタンで「センサー感度」を選択して、[OK]ボタンを押します。



[▲][▼]で設定したい高・中・低を選択して、[OK]ボタンを押します。

センサー設定

③ 赤外線検知範囲（夜間撮影の距離を設定）

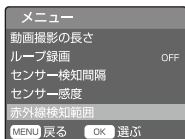

【▲】【▼】ボタンで「赤外線検知範囲」を選択して【OK】ボタンを押します。



【▲】【▼】で設定したい高・中・低を選択して、【OK】ボタンを押します。



その他の設定は、「設定項目一覧」(P.19)のページをご参照ください。

撮影・録画

● 自動撮影

設定完了後に【MENU】ボタンを押して設定された時間経過後にカウントダウンが表示され、10秒後に設定された動作で自動撮影・録画が開始されます。カウントダウン開始前は、センサーが反応するとインジケータランプが赤く点滅します。

● テスト撮影

- ① 電源スイッチを【ON】にします。
- ② 【MODE】ボタンで「静止画プレビュー」または「動画プレビュー」を選択します。
 - ・ 静止画： 【OK】ボタンで撮影されます。
 - ・ 動画： 【OK】ボタンで録画開始、再度【OK】ボタンで録画が終了します。



❗ テスト撮影時は動体検知の機能を停止します。

ファイルの再生

● ファイルの再生（本体）



電源スイッチを[ON]にして「MODE」ボタンを押します。
画面が消えたら電源スイッチを一旦[OFF]にして、再度[ON]にします。

SD カードに収録されている撮影された静止画・動画をカメラ本体で再生します。

静止画

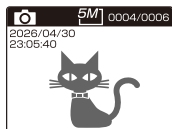

動画

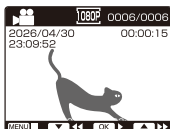

[MODE] ボタンで「再生モード」に切り替えます。
[▲]で前のファイル、[▼]で次のファイルを撮影順に表示します。
動画は[OK]ボタンで再生されます。再生中は[OK]ボタンで一時的停止、[MENU]ボタンで停止します。

● ファイルへのアクセス（PC）

SD カードに収録されている撮影された静止画・動画を PC 経由で再生します。



- ① 電源スイッチを[ON]にします。
 - ② 付属のUSBケーブルをカメラ本体(USB-C)とPC(USB-A)に接続します。
 - ③ 左の画面表示になります。ストレージ(記録媒体)として認識されます。
 - ④ USBドライブの「DCIM」フォルダーを展開してください。
※ハブは使用しないで直接PCのUSBポートに接続してください。
- SDカードを取りはずして、直接PCに装着して再生することもできます。

ファイルの削除・保護



電源スイッチを[ON]にして「MODE」ボタンを押します。
画面が消えたら電源スイッチを一旦[OFF]にして、再度[ON]にします。

SD カードに収録されている撮影された静止画・動画を削除またはロック（保護）します。

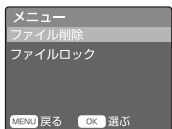

- ① [MODE] ボタンを2回押して「再生モード」に切り替えます。
- ② ファイルが表示中に[MENU]ボタンを押します。
- ③ 左の画面で[▲][▼]で「ファイル削除」または「ファイルロック」を選択します。
- ④ [▲][▼]で1つのファイルまたは全てのファイルを選択して[OK]を押します。
- ⑤ 「はい」を選択すると削除または保護が実行されます。

設定項目一覧

動作開始時間 (撮影までの待機時間)	30秒 、1分、3分		
記録方式 (フォーマットを選択)	静止画		
	動画 静止画+動画		
静止画解像度	3・ 5 ・8・12・16・20・30・36・48 (MP)		
連続撮影枚数	1枚のみ ・2枚連続・3枚連続		
動画解像度	480P・720P・ 1080P ・2K・4K (2K/4Kはソフトウェア処理によるアップスケーリング)		
動画撮影の長さ	5秒・ 10秒 ・20秒・30秒・1分・3分・5分		
ループ録画 (撮影データの上書き保存)	OFF		
	ON		
センサー検知間隔 (センサーが検知しない間隔を設定)	2秒・5秒・10秒・15秒・ 30秒 ・1分・3分・5分・10分・15分・30分		
センサー感度 (センサーの感度を設定)	高・ 中 ・低		
赤外線検知範囲 (赤外線の検知範囲を設定)	高・ 中 ・低		
動作時間設定 (カメラの動作時間を設定)	OFF		
	ON	開始時間 00:00 終了時間 23:59	
タイムラプス (設定された間隔で自動的に撮影)	OFF		
	ON	00H~0023	00M~59M 05S~59S
言語 (画面表示の言語を選択)	日本語 / English / French / German / Italian / Spanish / Polski / Simplified Chinese		
日付表示 (日付の表示形式を選択)	日 / 月 / 年、 年 / 月 / 日 、月 / 日 / 年		
日時設定	年 (2025 ~ 2099)、月 (1 ~ 12)、日 (1 ~ 31) 時 (0 ~ 23)、分 (0 ~ 59)、秒 (0 ~ 59)		
名前設定	OFF		
	ON	0000	0 ~ 9、A ~ Z
温度単位	°C		
	°F		
操作音	OFF		
	ON		
音声録音	OFF		
	ON		
タイムスタンプ (日付・時間・温度を表示)	時刻&日付		
	日付 OFF		
パスワード設定	OFF		
	ON	0000	0 ~ 9、A ~ Z
メモリーカードフォーマット (SDカードの初期化)	いいえ		
	はい		
工場出荷時設定 (全ての設定を初期化)	いいえ		
	はい		
バージョン情報	FW アップデート ※アップデートが必要な場合は当社 WEB サイトに掲載します。		
	FW バージョン	(現在のバージョンを表示)	

*太字は初期設定値

取付・設置

❗ 注意

- 設置場所の強度が充分であることを事前にご確認ください。
- 固定する前にカメラの向きを調整してください。
- ガラス越しでは正常に動作しません。
- 気温によっては検知しにくい場合があります。
- 設置前に以下をご確認ください。
 - ・SDカードの装着
 - ・乾電池の装着・充電の状態
 - ・電源スイッチON

- ✓ 以下の設置環境や条件で、ソーラーパネルを効率的に利用して内蔵バッテリーに充電できます。
- ・南向き、あるいは直射日光が長い時間当たる場所
 - ・障害物や遮蔽物がない、日陰にならない場所
 - ・効率よく太陽光に当たるようにソーラーパネルの角度を調節する
- ※ガラスや透明の亚克力、ビニールハウス内などは発電効率が下がります。

● ブラケット (付属品)

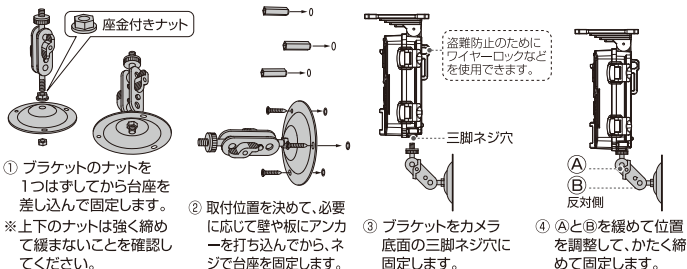

● ベルト (付属品)

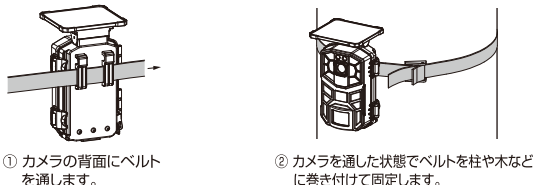

● 三脚 (別売)

市販品のカメラ用三脚を本機底面の三脚ネジ穴を使って取り付けることができます。

お手入れ



- お手入れ時には、電源スイッチを [OFF] にしてください。
- シンナーやベンジンなどの揮発性有機溶剤を使用しないでください。本体の表面が傷付いたり、変形・変色したりする原因になります。

乾いた柔らかい布で汚れを拭き取ってください。

落ちにくい汚れは、中性洗剤を水で薄めて柔らかい布に含ませて十分に絞ってから、拭き取ってください。その後、乾いた布で水気を拭き取ってください。

故障かな？と思ったら

以下のような場合は、修理をご依頼される前にもう一度お調べください。

症状	ご確認ください
起動しない	<ul style="list-style-type: none">・内蔵バッテリーが充電されていない可能性があります。・乾電池の向き（極性）が正しいかご確認ください。・電源スイッチが [ON] になっていることを確認ください。
フリーズした	リセットボタンを押してください。
記録方式が変更できない	タイムラプスを「OFF」にしてください。
撮影されない	<ul style="list-style-type: none">・電源スイッチが [ON] になっていることを確認ください。・SDカードの容量が足りない可能性があります。不要なファイルを削除か「メモリーカードフォーマット」をします。・充電不足または乾電池が消耗している可能性があります。・周囲の温度は 5℃～35℃の範囲で使用してください。
ソーラーパネルで充電できない	太陽光が不足（角度・場所の変更）、または汚れを取ってください。
内蔵バッテリー・乾電池の消耗が早い	<ul style="list-style-type: none">・新品のアルカリ乾電池をご使用ください。・周囲の温度や撮影枚数、録画時間によって異なります。・「動画撮影の長さ」や「センサー検知間隔」の設定変更で消耗をおさえることができます。
撮影されたが対象（人・動物）がいない	<ul style="list-style-type: none">・風の影響で枝の動きなどを検知することがあります。・カメラの直下に水場があると検知することがあります。
昼間に撮影された映像が暗い	太陽光や反射などの影響の可能性があります。
夜間に撮影された映像が明るすぎる	撮影対象の距離がカメラから近すぎる可能性があります。
夜間に撮影された映像が暗すぎる	「赤外線検知範囲」の設定変更をお試しください。

製品仕様

製品名	ソーラー式トレイルカメラ
品番	TSK157H
電源	DC5V 1.5A (内蔵リチウム電池に充電・ACアダプタ別売) 単3形アルカリ乾電池×4本 (別売)
内蔵電池	リチウムイオン 3.7V/2600mAh
ソーラーパネル	1W (内蔵リチウム電池に充電)
待機時間	約6か月 (使用環境により異なります)
接続ポート	USB-C
記録メディア	SDカード (最大128GB・別売)
ディスプレイ	2.0インチ IPS 320×240ピクセル
イメージセンサー	CMOSセンサー 最大48Mピクセル (補間)
レンズ	F/1.6 f=4mm FOV: 90°
赤外線光	850nm/40個 (検知範囲設定可能)
センサートリガー時間	0.5秒
センサー感度	低・中・高 (設定可能)
センサー検知距離	0～20m
センサー検知角度	90°
センサー検知間隔	2秒～30分 (設定可能)
記録方式	静止画/動画/静止画+動画
静止画	JPEG: 3・5・8・12・16・20・30・36・48 (MP)
動画	AVI: 480P・720P・1080P・2K・4K (2K/4Kはソフトウェア処理によるアップスケーリング)
防塵・防水性能	IP66
外形寸法	104 (幅) × 171 (高さ) × 90 (奥行) mm
本体質量	約390g
付属品	USBケーブル (約50cm)*、ベルト (約1.8m)、 ブラケットセット、取扱説明書 (保証書付)

*USB-C to USB-Cケーブルは使用できません。

※本製品は日本国内でご使用いただくために設計・製造されたものです。



◀WEB取扱説明書はこちら

仕様および外観は、性能改良のため予告なく変更することがあります。

最新のWEB取扱説明書をご覧ください。

MEMO

保証規定・保証書

保証規定

必ず、購入明細書を本書およびパッケージと一緒に保管してください。万一、修理の際は、現品に購入明細書と本書およびパッケージを添え、記載の当社住所までお送りください。

なお、修理後の保証期間の延長はいたしません。

●保証期間内に、本書およびパッケージ記載の注意事項をお守りいただいた正しい使用状態で、万一故障した場合には本製品をお預かり後、無償で修理、または交換いたします。ただし、本製品の不具合に関連し生じた本製品以外の損害・費用・データ損失に関しましては、一切の補償をいたしかねます。さらに、代替品の先送りなどのご対応はいたしかねます。

※次の場合は保証対象外となります。

- 1) 本製品（修理対象品）と購入明細書、本書およびパッケージの提示がおこなわれない場合。
- 2) 本書およびパッケージ記載の注意事項をお守りいただいていない場合。
- 3) 個人売買や正規販売店以外で、ご購入した場合。
- 4) 地震、火災、落雷、台風などの災害により故障した場合。
- 5) ご購入後、落下や衝撃などの事象により故障した場合や水没、汚れにより故障した場合。
- 6) 健康被害が生じた場合。
- 7) 本製品や付属品を紛失・破損した場合。
- 8) 本製品の仕様上発生する傷、印刷の歪み、かすれなどの場合。
- 9) 日常使用によって生じた摩耗、傷、汚れなどの場合。

●異物、水分付着による腐食・ショート等の動作不良や変形・破損・紛失は保証対象外とさせていただきます。また、ケーブルを折り曲げたことによる断線についても保証対象外とさせていただきます。

●お預かりした製品が、保証対象外と認められる場合、修理費用等、実費負担をご請求させていただく場合がございます。あらかじめご了承ください。

●本保証書は日本国内のみ有効です。（This warranty is valid only in Japan）

●ご返送時にご記入いただいたお客様の個人情報は、商品の修理に関するご連絡、修理・交換の対応以外の目的に使用いたしません。

なお、上記利用目的の実施に必要な範囲で、業務委託先に預託する場合がありますのでご了承ください。

保証書

品名： ソーラー式トレイルカメラ

品番： TSK157H

お客様様	お名前	様
	ご住所 〒	□□□□-□□□□
	電話番号	
ご購入日	年 月 日	販売店名・住所
保証期間 ご購入日より	1 年	電話

製造・
販売元

多摩電子工業株式会社

〒215-0033 神奈川県川崎市麻生区栗木2-6-18 <https://tamadenco.co.jp>

製品に関するお問い合わせ

TEL. 044-543-8884 受付時間 平日 9:00 ~ 17:00